

Equipamiento para puertas cortafuego

TESA

ASSA ABLOY



La seguridad de personas y bienes, nuestro principal objetivo



Hay algo más grave que padecer una situación de emergencia: no estar preparado para afrontarla. Las cerraduras cortafuego de TESA están fabricadas para ofrecer la máxima resistencia en caso de incendio y constituyen una defensa eficaz

ante el fuego: equipar puertas RF que impiden la transmisión de humos y gases, no dejan pasar las llamas ni el calor, evitan inflamaciones en la cara no expuesta al fuego.... Como ve, TESA piensa en su seguridad incluso en las peores situaciones.

Ante el fuego, ningún elemento puede fallar

Cuando hablamos de herraje cortafuego nos estamos refiriendo al conjunto de elementos que intervienen en los ensayos de resistencia al fuego de puertas, como cerraduras, pernios, cierrapuertas, manillas, barras antipánico, etc. Su finalidad es mantener la puerta cerrada para impedir la transmisión de humos y gases, no dejar pasar las llamas ni el calor para evitar inflamaciones en la cara no expuesta al fuego.



Amplitud de gama

Una buena razón para elegir TESA. Desde productos técnicos a precio competitivo hasta soluciones electromecánicas acordes con las últimas tendencias de diseño.

Integración total

Los herrajes cortafuego ofrecen una total integración con la gama de cilindros, barras antipánico, manillas, etc. de TESA



Normativa comunitaria

TESA ha decidido potenciar la fiabilidad de sus productos, y para eso ha certificado muchos de ellos mediante el marcado CE; garantizando, de este modo, las más altas prestaciones para sus productos.

La norma UNE-EN 12209, actualizada en el 2004, referida a los "Herrajes para edificación Cerraduras y Pestillos", es de aplicación a cerraduras mecánicas y sus correspondientes cerraderos que son montados en puertas, ventanas y puertas de entrada.

La norma establece ensayos y requisitos para:

- Durabilidad
- Resistencia
- Seguridad

Garantías TESA

Toda nuestra gama está avalada desde el nacimiento de la compañía en el año 1941 por su compromiso con la calidad integral. Compromiso que ha ido demostrando al obtener en 1994 la certificación de calidad ISO 9001, y en 1999 la certificación en gestión medioambiental ISO 14001, siendo la pionera en su sector en Europa.



Cerraduras cortafuego



	Puertas de madera						Puertas metálicas	
	Antipánico			No antipánico			Antipánico	No antipánico
	Alta seguridad	Entrada	Paso	Alta seguridad	Entrada	Paso		
2030A		*						
2030E					*			
2039F					*			
2035F						*		
TLPN				*				
TLBA	*							
CF50								*
CF60							*	

Indice visual



Serie 2030F:
Página 6



Serie CF:
Página 7



Serie TLP / TLB:
Página 13



Serie antipánico:
Página 15



Bisagras:
Página 16



Manillas:
Página 10

K

O

Cerraduras cortafuego

Serie 2030

- » Picaporte de acero sinterizado: soporta temperaturas superiores a los 900°.
- » Nueca de 8x8 mm.
- » Entre ejes de 85 mm.
- » Incorporan la función antipánico -siempre paso libre desde el interior- (excepto en el modelo 4030E). En el caso de nueca pasante, en el exterior se instala un protector de nueca que impide el accionamiento de la manilla. En el caso de nueca doble, el lado exterior no es antipánico (en este caso, la cerradura guarda mano).

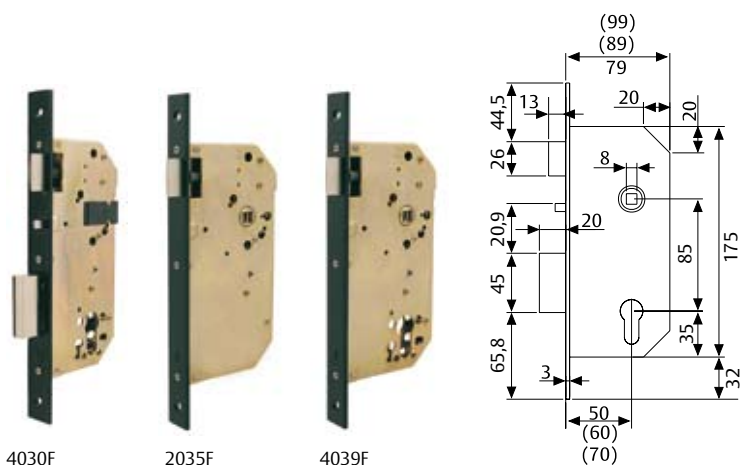

Modelo	Nueca	Entrada	Disp. seguridad	Acabado	Accionamiento exterior	Accionamiento interior	Aplicación
2030F60	Pasante	50 / 60 / 70	Si	NE / AI / HL	Tirador + llave	Manilla	Puertas de entrada
2030F6(D-I)	Doble	50 / 60 / 70	No	NE / AI / HL	Manilla / tirador + llave	Manilla + llave	Puertas de entrada
2035F60	Pasante	50 / 60	No	NE / AI	Manilla	Manilla	Puertas de paso
4039F60	Pasante	50 / 60	No	NE / AI	Llave	Manilla	Portal, garaje
4030T6(D-I)	Doble	60	No	NE / AI / HL	Manilla / tirador + llave	Barra antipánico	Salida emergencia
2035TR6(D-I)*	Doble	60	No	NE / AI	Manilla / tirador	Barra antipánico	Salida emergencia
4039TR6(D-I)*	Doble	60	No	NE / AI	Manilla / tirador + llave	Barra antipánico	Portal, garaje
4030S6(D-I)	Doble	50 / 60 / 70	No	NE / AI	Manilla / tirador + llave	Manilla + llave	Puertas de entrada
4030E6S	Pasante		Si	NE / AI	Manilla / tirador + llave	Manilla + llave	Puertas de entrada

2030F: antipánico con dispositivo de seguridad (DS) anti-tarjeta

Nueca	Modelo	Entrada	Mano	Acabado
Nueca pasante	2035F	50 / 5R	-	NE
	2035F	50 / 5R	-	AI
	2035F	60 / 6R	-	NE
	2035F	60 / 6R	-	AI
	2035F	60 / 6R	-	HL
Nueca pasante	2039F	50	-	NE
	2039F	50	-	AI
	2039F	60	-	AI
Doble nueca	2030F	50 / 5R	I / D	NE
	2030F	50	I / D	AI
	2030F	50 / 5R	I / D	HL
	2030F	60 / 5R	I / D	NE
	2030F	60 / 5R	I / D	AI
	2030F	60	I / D	HL
Nueca pasante	2030F	50 / 5R	-	NE
	2030F	50 / 5R	-	AI
	2030F	5R	-	HL
	2030F	60 / 6R	-	NE
	2030F	60 / 6R	-	AI
	2030F	60	-	HL

2030E: no antipánico con dispositivo de seguridad (DS) anti-tarjeta

Nueca	Modelo	Acabado	Fronte redondeado
Nueca pasante (sin mano)	4030E6SNE	Negro	-
	4030E6SAI	Inox	-
	4030E6SNR	Negro	Si
	4030E6SRI	Inox	Si
	4030E6SHR	Hierro latonado	Si

2030S: antipánico sin dispositivo de seguridad (DS) anti-tarjeta

	Modelo	Mano	Acabado
Doble nueca	4030S6	D / I	AI
	4030S6	D / I	NE
Nueca pasante	4030S60	--	RZ Zincado blanco

Cerraduras cortafuego

Serie CF-50

- » Picaporte de acero sinterizado: soporta temperaturas superiores a los 900°.
- » Nueca de 9x9 mm.
- » Entre ejes de 72 mm.
- » Entrada de 65 mm.
- » Reversibles
- » Acabado del frente zincado (Z) o inoxidable (I)

CERTIFICADO SEGÚN
**UNE-EN
12209:2004**

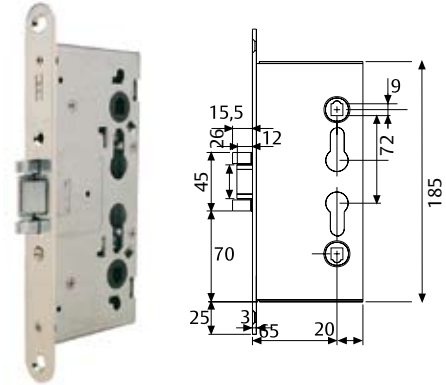

Modelo	Nueca	F. antipánico	Accionamiento exterior	Accionamiento interior	Funcionamiento	Aplicación
CF50ASR9	Doble	Si	Manilla / tirador + llave	Manilla + llave	La llave retira palanca y picaporte	Puertas de entrada
CF5000R9	Pasante	No	Tirador / manilla + llave	Manilla + llave	La llave retira palanca y picaporte	Puertas de entrada
CF60RSR9 *	Doble	Si	Manilla / tirador + llave	Manilla + llave	La llave condena la manilla exterior	Puertas de entrada
CF6TRSR9	Doble	Si	Manilla / tirador + llave	Barra antipánico	La llave condena la manilla exterior	Salida emergencia
CF6900R9	Pasante	Si	Tirador + llave + llave	Manilla	Apertura desde el exterior con llave	Portal, garaje, etc
CF6500R9Z	Pasante	Si	Manilla	Manilla	Paso libre por ambos lados	Puertas de paso

Referencia	Función	Embalaje
CF5000R9ZCE	No antipánico	1 / 25
CF5E00R9ZCE	No antipánico	1 / 1 y 1 / 20
CF50ASR9Z / I	Antipánico	1 / 25

Serie CF-60

- » Certificada según norma UNE-EN 12209: 2004.
- » Cerradura CF60 sin cilindro, antipánico en todos los modelos
- » Entrada de 65 mm
- » Distancia entre ejes de 72 mm
- » Reversible

CERTIFICADO SEGÚN
**UNE-EN
12209:2004**

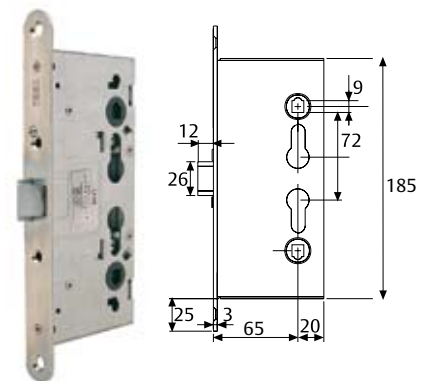

Referencia	Función	Embalaje
CF60RSR9ZCE / I	Condena - picaporte	1 / 25
CF6ERSR9Z	Condena - picaporte	1 / 1 y 1 / 20
CF6IRSR9Z	Apertura hacia el interior	1 / 25
CF6500R9Z	Puerta de paso	1 / 25
CF6900R9Z	Accionamiento por llave	1 / 25

Contracerradura CF-32

Referencia	Función	Embalaje
RETFACF32	Elemento retenedor de falleba	1 / 25
CF320SR9Z / I	Contracerradura	1 / 1 y 1 / 20
BARVECF32	Fallebas	1 / 25

CERTIFICADO SEGÚN
**UNE-EN
12209:2004**

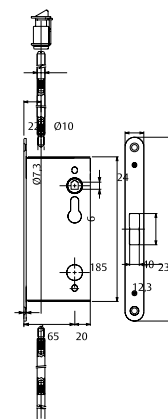

Cerraduras cortafuego

Serie 2UB0

Características generales

- » Cerradura de embutir para puertas de madera.
- » Cumple la norma UNE-EN 12209. Certificado CE.
- » Picaporte silencioso reversible de acero sinterizado. Saliente del picaporte: 17mm (extra-seguridad).
- » Distancia entre ejes: 85mm.
- » Entradas de 60/70mm.
- » Por defecto incluyen función antipánico siempre paso libre desde el interior, como la nueca es pasante, en el exterior se instala un protector de nueca que impide el accionamiento de la manilla.
- » Nueca de acero de 8mm. Nueca de condena de 6mm.
- » Opcional redondeado 1/2.
- » Caja cerrada: impide la entrada de viruta al instalarla.
- » Cilindro de perfil europeo TE-5 con 3 llaves de acero niqueladas. Acabado LP, HL: cilindro acabado latón. Acabado HN, AI, NE: cilindro acabado níquel.
- » Embalaje en cajas de 1/20 uds.

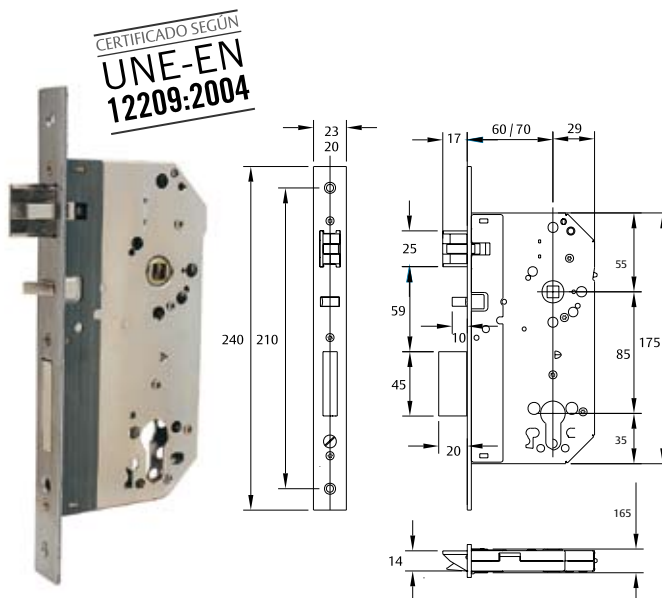

Ejemplo referencia antipánico:

2	U	B	0	F	A	6	D	R	I
				Fuego					
				Antipánico					
				Entrada					
				Mano					
				Redondeado 1/2					
				Acabado					

Ejemplo referencia no antipánico:

2	U	B	0	F	E	6	0	R	I
				Fuego					
				Antipánico					
				Entrada					
				Mano					
				Redondeado 1/2					
				Acabado					

2UB0F	Modelo	Entrada A	Acabado	Embalaje
	2UB0FA / FE	60 / 70	AI	1 / 20
	2UB0FA / FE	60 / 70	LP	1 / 20
2UB1F	Modelo	Entrada A	Acabado	Embalaje
	2UB1F	60 / 70	AI	1 / 20
	2UB1F	60 / 70	LP	1 / 20
2UB4F	Modelo	Entrada A	Acabado	Embalaje
	2UB4FA / FE	60 / 70	AI	1 / 20
	2UB4FA / FE	60 / 70	LP	1 / 20
2UB5F	Modelo	Entrada A	Acabado	Embalaje
	2UB5F	60 / 70	AI	1 / 20
	2UB5F	60 / 70	LP	1 / 20

2UB6	Modelo	Entrada A	Acabado	Embalaje
	2UB6	60/70	AI	1 / 20
	2UB6	60/70	LP	1 / 20
	2UB6	60/70	AI	1 / 20
	2UB6	60/70	LP	1 / 20
2UB7F	Modelo	Entrada A	Acabado	Embalaje
	2UB7F	60/70	AI	1 / 20
	2UB7F	60/70	LP	1 / 20
2UB9F	Modelo	Entrada A	Acabado	Embalaje
	2UB9F	60/70	AI	1 / 20
	2UB9F	60/70	LP	1 / 20















Los precios de cerraduras sin cilindro que no vayan acompañadas del correspondiente cilindro suelto, estarán sujetos a un recargo del 25%

Cerraduras cortafuego

Manillas

Las puertas parallamas y cortafuego mantienen la estanqueidad de la habitación en la que se ha producido un incendio, evitando que las llamas puedan propagarse al resto de las habitaciones del edificio. En esta labor, el herraje (cerradura, manilla, pomo, cierrapuertas, ...) cumple un papel muy importante, asegurando que la puerta se mantenga totalmente cerrada y se evite el paso de calor y gases inflamables.

En este capítulo se incluyen manillas de acero inoxidable y manillas con base acero (blancas BL y negras NE) -Serie SENA- y manillas con alma de acero recubiertas en polipropileno -Serie MONOBLOC-.

														
			CF50/CF60	2030	CF50/CF60	2030		Pomo fijo	Pomo giratorio					
Sistema de fijación		Estoques flotantes	Tirafondos	Estoques fijos	Estoques fijos	Estoques flotantes	Estoques fijos			Roscachapa	Roscachapa	Estoques flotantes	Estoques flotantes	Estoques flotantes
	E0010EX	ME5L900	MS5L800	MSCF800	MSMF800					TTL800	TGL800	MS5800 (2030) MS5C8CF (CF50/CF60)	MSTT800	MSTT80V
	E0031EX		MS0L885				MSTF885					MS0C885		
	E0061EX	ME0L972		MSMF872		MSTF872 METF972						MS0C872		

Dependiendo de si se trata de una puerta de entrada, de paso o una salida de emergencia, y en función de las medidas de la cerradura (distancia entre ejes de 85 mm o 72 mm), elegiremos el modelo de manilla o conjunto de doble manilla más adecuado.



Manilla institucional

Serie Sena

La serie Sena ha sido certificada por la entidad L.G.A.I. y según la norma UNE 23802 como manilla cortafuego (resistencia mínima de 120 minutos a pruebas de fuego con la puerta correspondiente).

Cuadrillos cortafuego

de acero zincado, capaces de aguantar altas temperaturas.

Casquillos reductores

de acero de 9 a 8 mm, 8 a 7 mm y 8 a 6 mm para cerraduras cortafuego.

Fijación de la manilla

La fijación se realiza, según los modelos, mediante estoques fijos en la placa interior, estoques flotantes o tirafondos directamente a la hoja de la puerta.

Acabados

- » Inox AISI 316L
- » Negro Ral 9005
- » Blanco Ral 9010



En este último caso, pueden solicitarse estoques flotantes que atravazarán la puerta desde el lado exterior al interior, dando mayor resistencia a la instalación. Los tornillos de fijación de la manilla a la puerta no están a la vista, evitando en edificios públicos la sustracción de las manillas.

Modelo	Mano	Para 2030F	Para CF50-60	Modelo	Mano	Para 2030F	Para CF50-60
	-	MSOF885NE	MSOF872NE		-		MSMF872NE MSMF872IS16
	-	MS5F800NE	MS5F800NE		-	MSMF800NE	MSMF885IS16
	-	MSOF885IS16	MSOF872IS16		-		MSCF800NE MSCF800IS16
	-	MS5F800IS16	MS5F800IS16		Manilla + tirador	MSTF885NE	
					Manilla + tirador	MSTF885IS16	
					Tirador + tirador	MTFEL885IS16*	
					Tirador + tirador	MTFOL885IS16**	
	-	MSMF885NE			Manilla + tirador		MSTF872NE
		MSMF885IS16					MSTF872IS16

* Privacidad con estoques

** Sin estoques

*** Con estoques

Disponible para cualquier manilla institucional en AISI 316L.

Manilla institucional

Serie Monobloc

La Serie MONOBLOC está certificada de acuerdo a la norma DIN 18273 para puertas cortafuego y parallamas.

Manilla

Especialmente destinadas a puertas sometidas a esfuerzos importantes (hospitales, colegios, edificios públicos).

La placa interior está fijada a la manilla recubierta en polipropileno negro.

Las fundas del mismo material se fijan al escudo interior mediante clips.

Los modelos con unión de la manilla al cuadradillo mediante tornillo prisionero (acabado negro brillo) están certificados de acuerdo a UNE EN 1634-1/2000, resistiendo 150 Kg a esfuerzos de tracción y 200.000 accionamientos.

Especialmente concebidas para cerraduras de dimensiones DIN (72 mm entre ejes). Cuadradillo de 9 x 120 mm.











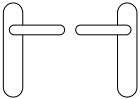

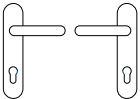

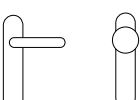
Fijación de la manilla

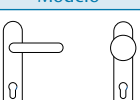
Oculta mediante estoques flotantes moleteados que atraviesan la hoja de la puerta desde el exterior.

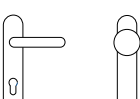
Acabados Serie MONOBLOC

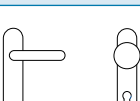



La manilla de alma de acero está recubierta con polipropileno negro (brillo o mate), que confiere rigidez y dureza, alta resistencia frente a disolventes, ausencia de carga electrostática, estabilidad respecto a la luz y a diferencias de temperatura.

Modelo	Referencia	Acabado	Modelo	Referencia	Acabado
	ME5L900 (Juego de manillas de paso)	NM		MPTF900 (Medio pomo de paso)	NM
	ME0L972 BME0L972 (Incluye accesorio para tensar eje bisagra)	NM		MPTF972 (Medio pomo con bocallave a 72mm)	NM
	METF900 (Media manilla y medio pomo de paso)	NM		MM0L972 (Media manilla con bocallave a 72mm)	NM
	METF972 (Media manilla y medio pomo con bocallave a 72mm)	NM		PCM000 (Media funda y escudo ciego)	NM
	METF72 (Media manilla con bocallave a 72mm y medio pomo de paso)	NM		PCMCUA (Media funda y escudo de paso)	NM
	METF72 (Media manilla de paso y medio pomo con bocallave a 72mm)	NM		PCM972 (Media funda y escudo con bocallave a 72mm)	NM



Manilla cortafuego

Serie Monobloc

Modelo	Referencia	Acabado	Referencia	Acabado
	PCM0L000 (Media funda ciega)	NM	ECM0L072 (Med. escudo solo Bb72 acero zincado.HZ)	NM
	PCM5L900 (Media funda paso)	NM	ECM5L900 (Medio. escudo paso acero zincado.HZ)	NM
	PCM0L072 (Media funda solo bombillo a 72)	NM	ACCESCFE (Accesorios: cuadradillo, tornillos y casquillos)	NM
	PCM0L972 (Media funda bombillo a 72)	NM	ACESTMONOBM5 (Dos estoques M5 gama monoblock)	NM
	ECM0L000 (Medio escudo ciego acero zincado.HZ)	NM	ACCTENSOR BISCF (1000 tensores + tope muelle bisagras CF)	NM

Cerraduras cortafuego

Cerraduras multipunto de seguridad TLPN y TLBA

- » Palancas de acero reforzado.
 - » Ganchos antipalanca en cajas auxiliares.
 - » Mecanismos protegidos en cajas cerradas de acero galvanizado.
 - » Frente de acero de perfil en U de elevada rigidez. Idóneas para puertas RF.
 - » Escudos de seguridad E-700L, E300L, E700 y E800.
- » Posibilidad de incorporar embellecedor de escudo guarda-llaves.
 - » Mecanismo antiretorno de bulones y palancas PATENTADO.
 - » Cerraderos largos de ancho estándar de 40mm y posibilidad de elección en 35 y 45mm. También disponibles en altura especial de 2.035mm.

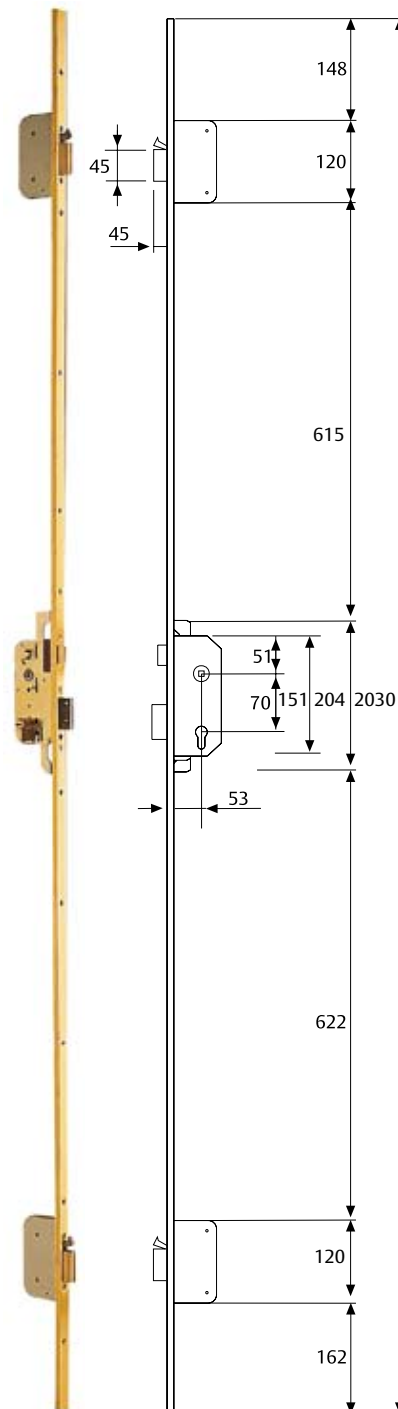
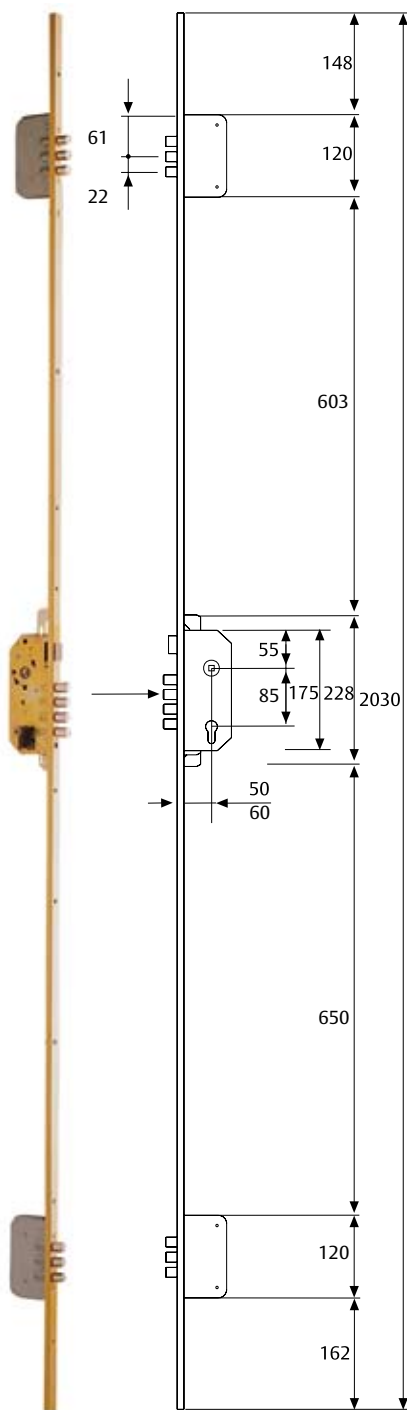

Cerraduras cortafuego

Cuadrillos y adaptadores

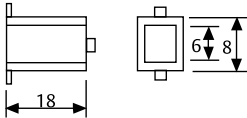
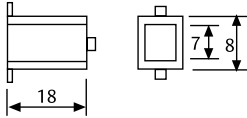
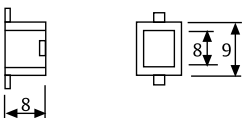
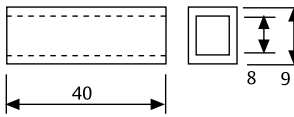
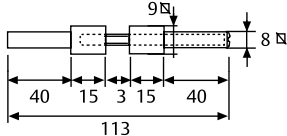
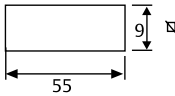
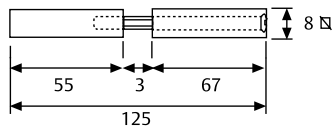
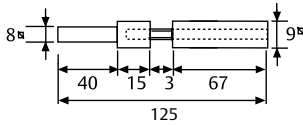
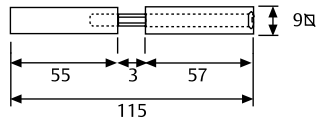
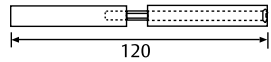
Modelos	Referencia	Características	Embalaje
	44600HH	De 8 a 6 mm Para cerraduras cortafuego de nueca pasante	50
	44700HH	De 8 a 7 mm Para cerraduras cortafuego de nueca pasante	50
	44900HH	De 9 a 8 mm Para cerraduras cortafuego de nueca partida	50
	CASQUUCF50	De 9 a 8 mm Para cerraduras cortafuego de nueca pasante	50
	CDCF60MAK	Doble cuadradillo roscado 8/9 + 9/8	
	CDCF60MAL	Cuadrado 9	
	CD2030S8M	Doble cuadradillo roscado 8/8 + 8/8	
	CDCF6089M	Doble cuadradillo roscado 8/9 + 9/9	
	DM9912CUA	Doble cuadradillo roscado 9/9 + 9/9	
	CDFUEGO8M	Cuadradillo fuego nueca partida 8x120	

Cerraduras cortafuego

Serie Universal, Serie Quick

- » Palancas de acero reforzado.
- » Ganchos antipalanca en cajas auxiliares.
- » Mecanismos protegidos en cajas cerradas de acero galvanizado.
- » Frente de acero de perfil en U de elevada rigidez. Idóneas para puertas RF.
- » Escudos de seguridad E-700L, E300L, E700 y E800.
- » Posibilidad de incorporar embellecedor de escudo guarda-llaves.
- » Mecanismo antiretorno de bulones y palancas PATENTADO.
- » Cerraderos largos de ancho estándar de 40mm y posibilidad de elección en 35 y 45mm. También disponibles en altura especial de 2.035mm.

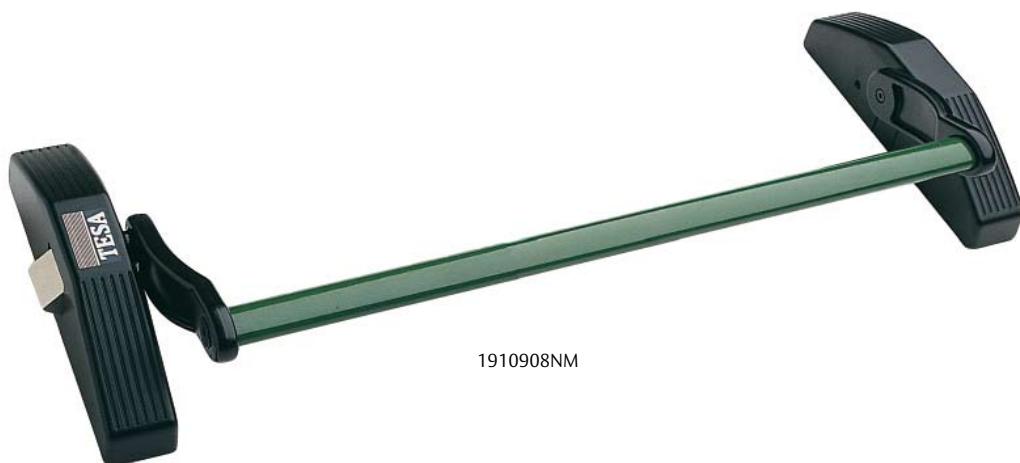

1910908NM



MNBT000M09SNVT

Bisagras para puertas cortafuego certificadas

Bisagras para puertas cortafuego certificadas

Bisagra de acero de 3mm para puerta cortafuego. Reversible.
Certificada CE según norma UNE EN 1935 según clasificación.

UNE-EN 1935:2002 **4 7 5 1 1 0 0 12**

- » Certificada CE grado 12 para puertas de 100 Kg, y 200.000 ciclos.
- » Incluye: bisagra con cojinete de fricción.
- » Acabado: sin tratamiento.

Referencia	Dimensiones
BISCFCE10ST	160x60x36
BISCFCE250ST	160x60x36
BISCFCE2000ST	160x60x36

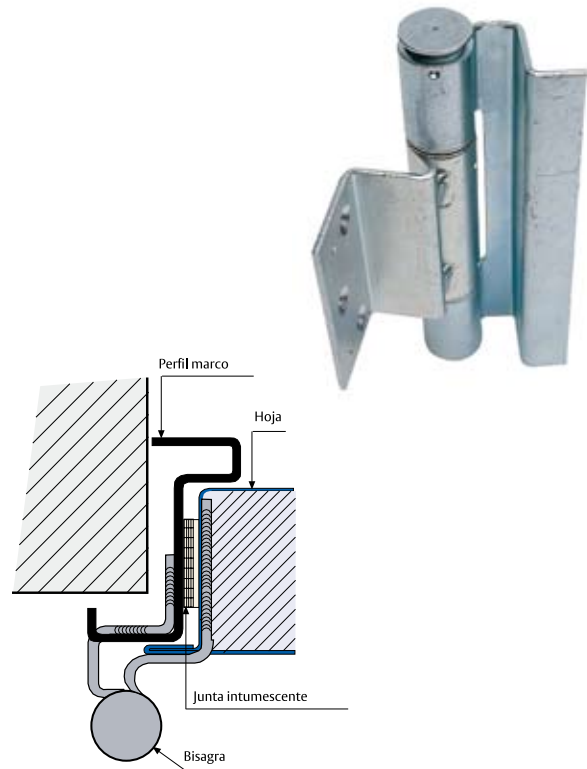
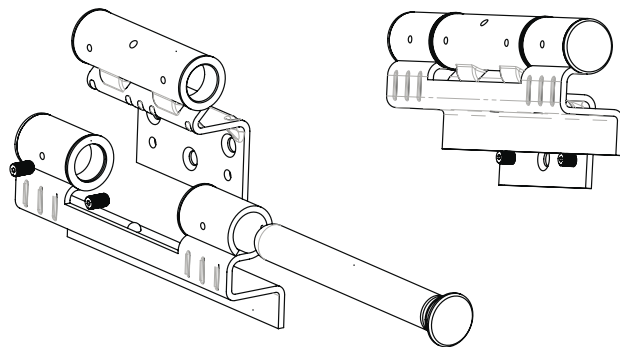

Bisagra de acero inoxidable

- Bisagra de acero inoxidable con dos rodamientos para puerta cortafuego. Muy alta resistencia a la corrosión Grado 4. Reversible. Certificada CE según norma UNE EN 1935 según clasificación.

4 7 5 1* 1 4 0 13

El embalaje incluye:

- » 1 juego de tirafondos avellanado Philips.

Referencia	Acabados	Dimensiones
BISCFCE433IS16	IS16	102x76x3 mm
BISCFCE443IS16	IS16	102x102x3 mm

Referencia	Acabados	Dimensiones
BISCFCE433IS	IS304	102x76x3 mm
BISCFCE443IS	IS304	102x102x3 mm

Referencia	Acabados	Dimensiones
BISCFCE433IS01	IS201	102x76x3 mm
BISCFCE443IS01	IS201	102x102x3 mm

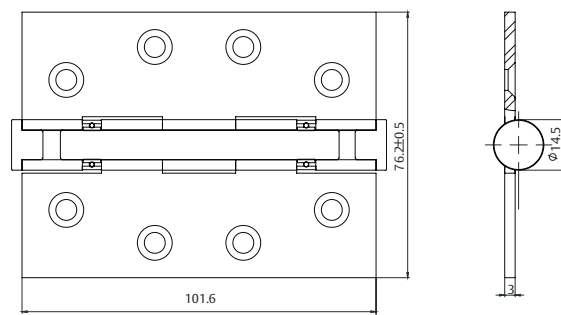
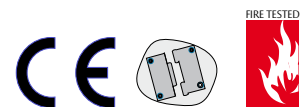

Notas

Dotted lines for writing notes.



ASSA ABLOY

Talleres de Escoriaza, S.A.U.
Barrio Ventas, 35 • E-20305 Irun • SPAIN
Tel.: +34 943 669 100 • Fax: +34 943 622 189
www.tesa.es

ASSA ABLOY is the global leader in door opening solutions,
dedicated to satisfying end-user needs for security, safety and convenience.